

studio_{XPS}TM

INSTALLATIEGIDS

DELLTM

YOURS IS HERE

studio xps™

INSTALLATIEGIDS

Model PP33L

Opmerkingen, waarschuwingen en gevaar-kennisgevingen

 **OPMERKING:** Een **OPMERKING** geeft belangrijke informatie weer waardoor u de pc beter benut.

 **WAARSCHUWINGEN: WAARSCHUWINGEN** duiden potentiële schade aan hardware of potentieel gegevensverlies aan en vertellen u hoe het probleem kan worden vermeden.

 **GEVAAR:** Een **GEVAAR** duidt het risico van schade aan eigendommen, lichamelijk letsel of overlijden aan.

De informatie in dit document kan zonder voorafgaande kennisgeving worden gewijzigd.

© 2010 Dell Inc. Alle rechten voorbehouden.

Verveelvoudiging van deze materialen op welke wijze dan ook zonder de schriftelijke toestemming van Dell Inc. is strikt verboden.

Handelsmerken die in deze tekst zijn gebruikt: *Dell*, het *DELL*-logo, *Studio XPS*, *Solution Station* en *DellConnect* zijn handelsmerken van Dell Inc.; *Intel* is een gedeponeed handelsmerk en *Core* is een handelsmerk van Intel Corporation in de VS en andere landen; *Microsoft*, *Windows*, *Windows Vista* en het logo op de knop Start van *Windows Vista* zijn handelsmerken of gedeponeede handelsmerken van Microsoft Corporation in de Verenigde Staten en/of andere landen; *Blu-ray Disc* is een handelsmerk van Blu-ray Disc Association; *Bluetooth* is een gedeponeed handelsmerk van Bluetooth SIG, Inc. en wordt onder licentie door Dell gebruikt.

Overige handelsmerken en handelsnamen worden in deze tekst gebruikt om te verwijzen of naar de eenheden van de merken en namen of naar hun producten. Dell Inc. heeft geen eigendomsrechten of -aanspraken op handelsmerken en handelsnamen anders dan zijn eigen merken en namen.

Maart 2010

O/N 5WM59

Rev. A00

Inhoud

Uw Studio XPS-laptop instellen	5	Functies aan de rechterkant.	16
Voordat u de computer installeert	5	Functies aan de linkerkant	20
De netadapter aansluiten	6	Beeldschermfuncties	22
De netwerkkabel aansluiten (optioneel)	6	De knoppen voor media, de draadloos- functie en aan-/uitschakelen	23
De computer inschakelen	7	Functies onderste deel van de computer en toetsenbord.	24
De toets voor draadloos werken gebruiken	7	Het optische station gebruiken	26
Microsoft Windows installeren	8	De batterij verwijderen en vervangen	27
Systeemherstelmedia aanmaken (Aanbevolen)	8	Softwarefuncties	28
Verbinding maken met internet (optioneel)	9	Dell Dock	29
De tv-tuner installeren (Optioneel)	12	Dell DataSafe Online Backup	30
De 5.1-audioverbindingen instellen (optioneel)	13	Problemen oplossen	31
De Studio XPS-laptop gebruiken	14	Netwerkproblemen	31
Statuslampjes apparaat	14	Voedingsproblemen	32
		Problemen met het geheugen	34
		Vastlopen en softwareproblemen	34

Inhoud

Ondersteuningsfuncties gebruiken	37	Items retourneren voor reparatie onder garantie of voor restitutie	57
Dell Support Center	37	Voordat u belt.	58
Mijn downloads van Dell.	38	Contact opnemen met Dell	60
Systeemberichten	38	Meer informatie en bronnen zoeken	61
Hardwareprobleemoplosser	41	Basisspecificaties	64
Dell Diagnostics (Dell-diagnostiek)	41	Bijlage	75
Het besturingssysteem herstellen	46	Productkennisgeving Macrovision	75
Systeemherstel	47	Index	76
Dell DataSafe Local Backup	48		
Systeemherstelmedia	50		
Dell Factory Image Restore	51		
Hulp krijgen	53		
Technische ondersteuning en klantenservice	54		
DellConnect™	54		
Online services	55		
Automatische orderstatusservice	56		
Productinformatie	56		

Uw Studio XPS-laptop instellen

Dit hoofdstuk helpt u bij het instellen van de Studio XPS™ 1640/1645/1647 laptop en bij het aansluiten van randapparatuur.

Voordat u de computer installeert

Wanneer u de computer op de gewenste locatie plaatst, moet u ervoor zorgen dat de stroombron bereikbaar is, dat er voldoende ventilatie is en dat het oppervlak vlak is.

Wanneer u de luchtstroom rondom uw computer beperkt, kan de pc oververhit raken. U voorkomt oververhitting door aan de achterkant van de computer een ruimte van ten minste 10,2 cm vrij te laten en aan alle andere kanten een ruimte van minimaal 5,1 cm. U mag de computer nooit in een ingesloten ruimte plaatsen, zoals een kast, draagtas of lade, wanneer deze is ingeschakeld.



GEVAAR: Blokkeer de luchtopeningen niet, duw er geen voorwerpen in en zorg dat er zich geen stof in ophoopt. Plaats de Dell™-computer niet in een omgeving waar weinig lucht beschikbaar is, zoals een gesloten koffer, of op oppervlakken van stof, zoals vloerbedekking of vloerkleden, als de computer is ingeschakeld. Als u dat toch doet, loopt u risico op brand of beschadiging van de computer. Bovendien kunnen de prestaties van de computer verslechteren. Wanneer de computer te warm wordt, wordt de ventilator ingeschakeld. Ventilatorgeruis is normaal en duidt niet op een probleem met de ventilator of de computer.



WAARSCHUWING: Het plaatsen of stapelen van zware of scherpe objecten op de computer kan resulteren in permanente schade aan de computer.

De netadapter aansluiten

Sluit de netadapter aan op de computer en daarna op een stopcontact of stroomstootbeveiliging.

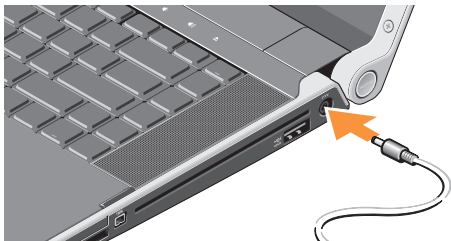

⚠ GEVAAR: De netadapter werkt op elektriciteitsnetten wereldwijd. Stroomaansluitingen en contactdozen verschillen echter sterk per land. Wanneer u een incompatibele kabel gebruikt of de kabel onjuist op een contactdoos of het stopcontact aansluit, kan er brand of schade aan de apparatuur ontstaan.

De netwerkkabel aansluiten (optioneel)

Als u een kabelnetwerkverbinding wilt gebruiken, moet u de netwerkkabel aansluiten.

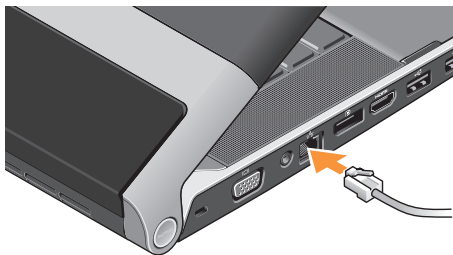

De computer inschakelen



Druk zachtjes op de aan/uit-knop  op de kap van de middenbesturing en laat hem vervolgens weer los om de computer in te schakelen.

De toets voor draadloos werken gebruiken

U schakelt de functie voor draadloos werken in terwijl de computer is ingeschakeld door kort op het symbool voor draadloos te drukken  op de kap van de middenbesturing.



Met deze knop kunt u snel al uw draadloze radio's (Bluetooth®, Wi-Fi en WWAN) uitschakelen, bijvoorbeeld als in het vliegtuig gevraagd wordt om alle draadloze radio's uit te zetten. Door eenmaal op deze knop te drukken worden alle radio's uitgeschakeld. Drukt u er nogmaals op, dan worden alle draadloze radio's weer ingeschakeld en keren ze terug naar de statussen van voordat u voor het eerst op de knop drukte.

Microsoft Windows installeren

Uw computer is vooraf geconfigureerd met het besturingssysteem dat u bij de aanschaf heeft geselecteerd. Volg de instructies op het scherm op om Microsoft® Windows® voor het eerst te installeren. Deze stappen zijn verplicht en nemen wat tijd in beslag. De schermen leiden u door verschillende procedures, zoals het accepteren van de gebruiksrechtovereenkomsten, instellen van de voorkeuren en het opzetten van een internetverbinding.

 **WAARSCHUWINGEN:** Het installatieproces van het besturingssysteem mag niet worden onderbroken. Doet u dit wel, dan wordt uw computer mogelijk onbruikbaar en moet u het besturingssysteem opnieuw installeren.

 **OPMERKING:** Voor optimale prestaties van uw computer is het raadzaam om het nieuwste BIOS en de nieuwe stuurprogramma's te downloaden voor uw computer die beschikbaar zijn op support.dell.com.

 **OPMERKING:** Zie support.dell.com/MyNewDell voor meer informatie over het besturingssysteem en de functies.

Stysteemherstelmedia aanmaken (Aanbevolen)

 **OPMERKING:** Het is raadzaam tijdens de installatie van Microsoft Windows een systeemherstelmedium aan te maken.

Het systeemherstelmedium kan worden gebruikt om uw computer te herstellen naar de staat waarin deze zich bevindt toen u de computer kocht, waarbij uw gegevensbestanden worden behouden (zonder gebruik te hoeven maken van de cd van het *besturingssysteem*). U kunt het systeemherstelmedium gebruiken als de staat van uw computer niet langer is zoals deze zou moeten zijn door wijzigingen van de hardware, software, stuurprogramma's of andere systeeminstellingen.

U hebt het volgende nodig om het systeemherstelmedium aan te maken:

- Dell DataSafe Local Backup
- USB-stick met een minimumcapaciteit van 8 GB of DVD-R/DVD+R/Blu-ray Disc™

 **OPMERKING:** Herschrijfbare schijven worden niet ondersteund door Dell DataSafe Local Backup.

Een systeemherstelmedium aanmaken:

1. Zorg ervoor dat de netadapter is aangesloten (zie “De netadapter aansluiten” op pagina 6).
2. Plaats de schijf of USB-stick in de computer.
3. Klik op **Start**  → **Programma's** → **Dell DataSafe Local Backup**.
4. Klik op **Herstelmedium aanmaken**.
5. Volg de instructies op het scherm.

 **OPMERKING:** Zie “Systeemherstelmedium” op pagina 50 voor informatie over het gebruik van systeemherstelmedia.

Verbinding maken met internet (optioneel)

Wanneer u verbinding wilt maken met internet, hebt u een modem- of netwerkverbinding nodig en een internetaanbieder (ISP).

Als u bij uw eerste bestelling geen externe USB-modem of WLAN-adapter hebt opgenomen, kunt u deze alsnog verkrijgen op www.dell.com.

Een bekabelde verbinding instellen

- Als u een inbelverbinding gebruikt, moet u een telefoonlijn verbinden met de externe USB-modem en met de telefoonwandaansluiting voordat u de internetverbinding tot stand brengt.
- Als u een DSL- of kabel-/satellietmodemverbinding gebruikt, neemt u contact op met uw internetaanbieder of mobiele telefoonprovider voor installatie-instructies.

Volg de instructies in “Een internetverbinding instellen” op pagina 10 om de installatie van uw vaste internetverbinding te voltooien.

Een draadloze verbinding instellen

 **OPMERKING:** Zie de documentatie die bij de router is geleverd wanneer u de draadloze router gaat installeren.

Voordat u de draadloze internetverbinding kunt gebruiken, moet u verbinding maken met de draadloze router.

U stelt als volgt de verbinding met een draadloze router in:

Windows® 7

1. Zorg ervoor dat draadloos internet is ingeschakeld op uw computer (zie “De knop voor draadloos netwerk gebruiken” op pagina 7).
2. Sla alle geopende bestanden op en sluit deze af; sluit alle actieve programma's af.
3. Klik op **Start**  → **Configuratiescherm**.
4. Typ in het zoekvak `netwerk` in en klik vervolgens op **Netwerkcentrum** → **Verbinding met een netwerk maken**.
5. Volg de instructies op het scherm om de installatie te voltooien.

Windows Vista®

1. Zorg ervoor dat draadloos internet is ingeschakeld op uw computer (zie “De knop voor draadloos netwerk gebruiken” op pagina 7).
2. Sla alle geopende bestanden op en sluit deze af; sluit alle actieve programma's af.
3. Klik op **Start**  → **Verbinding maken**.
4. Volg de instructies op het scherm om de installatie te voltooien.

Een internetverbinding instellen

Internetaanbieders en hun aanbod verschillen per land. Neem contact op met uw internetaanbieder voor aanbiedingen die in uw land geldig zijn.

Als u nu geen verbinding kunt krijgen, maar dit eerder wel is gelukt, is de aanbieder mogelijk tijdelijk uit de lucht. Neem contact op met de internetaanbieder om de servicestatus te controleren of probeer het later opnieuw.

Zorg dat u de gegevens van uw aanbieder bij de hand hebt. Als u geen internetaanbieder hebt, kan de wizard **Verbinding met internet maken** u helpen deze te verkrijgen.

U stelt uw internetverbinding als volgt in:

Windows 7

1. Sla alle geopende bestanden op en sluit deze af; sluit alle actieve programma's af.
2. Klik op **Start**  → **Configuratiescherm**.
3. Typ in het zoekvak `netwerk` in en klik vervolgens op **Netwerkcentrum** → **Een nieuwe verbinding of een nieuw netwerk instellen** → **Verbinding met internet maken**. Het venster **Verbinding met internet maken** verschijnt.
 **OPMERKING:** Als u niet weet welk verbindingstype u moet selecteren, klikt u op **Help mij bij het selecteren** of neemt u contact op met de aanbieder.
4. Volg de instructies op het scherm en gebruik de installatiegegevens die u heeft gekregen van uw ISP om de installatie af te ronden.

Windows Vista

1. Sla alle geopende bestanden op en sluit deze af; sluit alle actieve programma's af.
2. Klik op **Start**  → **Configuratiescherm**.
3. Typ in het zoekvak `netwerk` in en klik vervolgens op **Netwerkcentrum** → **Een nieuwe verbinding of een nieuw netwerk instellen** → **Verbinding met internet maken**. Het venster **Verbinding met internet maken** verschijnt.
 **OPMERKING:** Als u niet weet welk verbindingstype u moet selecteren, klikt u op **Help mij bij het selecteren** of neemt u contact op met de aanbieder.
4. Volg de instructies op het scherm en gebruik de installatiegegevens die u heeft gekregen van uw ISP om de installatie af te ronden.

De tv-tuner installeren (Optioneel)

 **OPMERKING:** De beschikbaarheid van de tv-tuner kan per regio verschillen.

U kunt de tv-tuner instellen via het Media Center.

U stelt de tv-tuner als volgt voor het eerst in:

Volg deze procedure als u het Media Center voor de eerste keer opstart.

Dubbelklik op het pictogram Media Center op het bureaublad.

- Selecteer **Snelle installatie**,
 - Ga naar **Hoofdmenu** → **Taken** → **Instellingen** → **TV** → **TV-sigitaal instellen** → **Regio bevestigen** en volg de instructies op.
 - Ga naar **Hoofdmenu** → **TV + films** → **TV instellen** → **Regio bevestigen** en volg de instructies op.

- Selecteer **Aangepaste installatie**,
 - Volg de instructies op.
 - Selecteer **Tuners, TV-sigitaal en gids configureren** in het venster **Optionele installatie**.
 - Klik op **Volgende** en bevestig uw regio.

De TV-tuner opnieuw installeren, indien nodig:

Volg deze procedure als u het Media Center al eerder hebt opgestart.

1. Dubbelklik op het pictogram Media Center op het bureaublad.
2. Ga naar **Hoofdmenu** → **Taken** → **Instellingen** → **TV** → **Tv-sigitaal instellen** → **Regio bevestigen**.

De 5.1-audioverbindingen instellen (optioneel)

De 5.1-audioverbindingen instellen:

Klik op **Start**  → **Configuratiescherm** → **Extra opties**. Voer **IDT-audioconfiguratiescherm** uit. Op het tabblad **Stekkers** vindt u drie connectorpictogrammen. Volg de instructies om de installatie te voltooien.

1. Klik op het pictogram van de microfoon en selecteer **Apparaat: luidsprekers achter** en sluit de kabel van de achterluidspreker aan op de audio-ingang/microfoonconnector.
2. Klik op het pictogram van de middelste hoofdtelefoon en selecteer **Apparaat: middelste/LFE-luidspreker** en sluit de kabel van de middelste luidspreker/woofer aan op de middelste audio-uitgang/hofdtelefoonconnector.
3. Klik op het pictogram van de rechterhoofdtelefoon en selecteer **Apparaat: luidspreker voor** en sluit de kabel van de voorste luidspreker aan op de rechter audio-uitgang/hofdtelefoonconnector.

De Studio XPS-laptop gebruiken

De computer heeft diverse lampjes, knoppen en functies die met één oogopslag informatie geven en tijdbesparende snelkoppelingen voor veelvoorkomende taken.

Statuslampjes apparaat

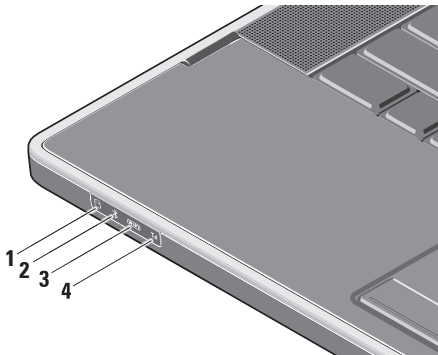

- 1  **Activiteitenlampje vaste schijf** – Gaat branden wanneer de computer gegevens leest of schrijft. Een knipperend lampje geeft activiteit van de vaste schijf aan.

 **WAARSCHUWINGEN: Schakel de computer nooit uit wanneer het activiteitenlampje van de vaste schijf knippert om gegevensverlies te voorkomen.**

- 2  **Bluetooth® statuslampje (optioneel)** – Gaat branden wanneer een kaart met de draadloze Bluetooth-technologie wordt ingeschakeld.

U schakelt de functie voor draadloos werken in terwijl de computer is ingeschakeld door kort op het symbool voor draadloos te drukken (A) op de kap van de middenbesturing.

 **OPMERKING:** Draadloze Bluetooth-technologie is een optionele functie.

Wanneer u de draadloze Bluetooth-technologie wilt uitschakelen, drukt u op het Draadloos-symbool of met de rechtermuisknop op het Bluetooth-pictogram in het systeemvak en klikt u op **Bluetooth-radio uitschakelen**.

- 3  **WiFi-statuslampje** – Gaat branden wanneer het interne WLAN is ingeschakeld.

U schakelt de functie voor draadloos werken in terwijl de computer is ingeschakeld door kort op het symbool voor draadloos te drukken  op de kap van de middenbesturing.

- 4  **WWAN-statuslampje** – Gaat branden wanneer WWAN is ingeschakeld.

U schakelt de functie voor draadloos werken in terwijl de computer is ingeschakeld door kort op het symbool voor draadloos te drukken  op de kap van de middenbesturing.

Funcies aan de rechterkant

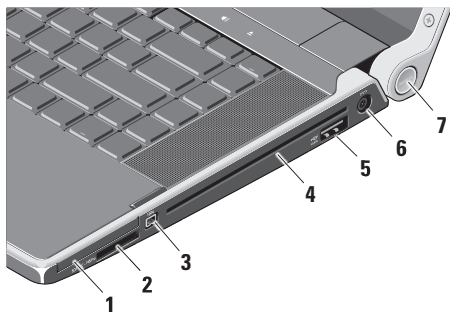

- 1  **ExpressCard-sleuf** – Ondersteunt één ExpressCard.

 **OPMERKING:** de computer wordt geleverd met een plastic blanco kaart die in de ExpressCard-sleuf is geplaatst. Blanco kaarten beschermen ongebruikte sleuven tegen stof en andere deeltjes. Bewaar de blanco kaart voor wanneer er geen ExpressCard in de sleuf is geplaatst. Blanco kaarten van andere computers passen mogelijk niet in de computer.

- 2  **SD/MMC - MS/Pro - xD**

8-in-1 mediakaartlezer – Biedt een snelle en eenvoudige manier om digitale foto's, muziek, video's en documenten op de volgende digitale geheugenkaarten weer te geven en te delen:

- Secure Digital-geheugenkaart (SD)
- Secure Digital High Capacity-kaart (SDHC)
- Secure Digital Input/Output-kaart (SDIO)
- Multimediakaart (MMC)
- Memory Stick
- Memory Stick PRO
- xD-Picture Card (type - M en type - H)
- Hi Density-SD

 **OPMERKING:** De computer wordt geleverd met een plastic blanco kaart die in de mediakaartsleuf is geplaatst. Blanco kaarten beschermen ongebruikte sleuven tegen stof en andere deeltjes. Bewaar de blanco kaart voor wanneer er geen mediakaart in de sleuf is geïnstalleerd. Blanco kaarten van andere computers passen mogelijk niet in de computer.

- 3  **IEEE 1394-connector** – Sluit snelle seriële multimedia-apparaten aan, zoals digitale videocamera's.
- 4 **Optisch station** – Kan alleen CD's en DVD's afspelen of branden met een standaard formaat of vorm (12 cm). Zorg er bij het plaatsen van schijven voor dat de zijde met de gedrukte of geschreven tekst naar boven wijst.

 **OPMERKING:** Gebruik geen schijven die geen standaard formaat of vorm hebben (inclusief mini-CD's en mini-DVD's). Anders kan het station beschadigd raken.

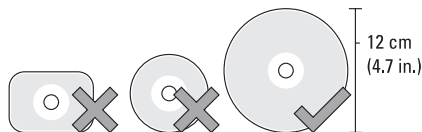

- 5  **eSATA/USB-combiconnector met USB PowerShare** – Wordt aangesloten op met eSATA compatibele opslagapparaten (zoals externe vaste schijven of optische stations) of USB-apparaten (zoals een muis, toetsenbord, printer, extern station of MP3-speler).

Deze connector kan ook worden gebruikt voor het laden van USB-apparaten wanneer de computer is in- of uitgeschakeld of in de slaapstand staat. Deze functie werkt mogelijk niet bij externe USB-apparaten wanneer de computer is uitgeschakeld of in de slaapstand staat, zelfs als ze voldoen aan de USB-specificatie. In dergelijke gevallen schakelt u de computer in om het apparaat op te laden.

 **OPMERKING:** Als de computer is uitgeschakeld of in de slaapstand staat terwijl het USB-apparaat wordt opgeladen, moet u het USB-apparaat loskoppelen en weer aansluiten om het laden voort te zetten.

 **OPMERKING:** De USB PowerShare wordt automatisch uitgeschakeld wanneer er slechts 10% van de totale levensduur van de batterij over is.

- 6  **Netadapterconnector** – Wordt aangesloten op de netadapter waarmee de computer van stroom wordt voorzien en de batterij wordt geladen.

7 Aan/uit-lampje – Gaat branden wanneer het systeem wordt ingeschakeld. De verschillende lampjes geven het volgende aan:

Over batterij:

- Ononderbroken wit - computer werkt op batterijstroom
- Ononderbroken oranje - batterij is bijna leeg
- Knipperend oranje - batterij is zo goed als leeg
- Knipperend wit - computer staat in de slaapstand

Van een netadapter:

- Ononderbroken wit - computer is ingeschakeld en batterij wordt geladen
- Knipperend wit - computer staat in de stand-bystand

Funcities aan de linkerkant

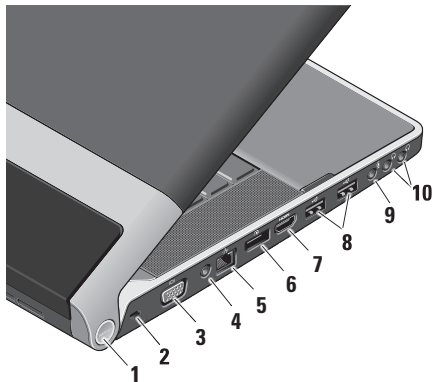

- 1 Aan/uit-lampje** – Gaat branden wanneer het systeem wordt ingeschakeld. De verschillende lampjes geven het volgende aan:

Over batterij:









- Ononderbroken wit - computer werkt op batterijstroom
- Ononderbroken oranje - batterij is bijna leeg
- Knipperend oranje - batterij is zo goed als leeg
- Knipperend wit - computer staat in de slaapstand

Van een netadapter:

- Ononderbroken wit - computer is ingeschakeld en batterij wordt geladen
- Knipperend wit - computer staat in de stand-bystand

- 2 Sleuf voor beveiligingskabel** – Hiermee bevestigt u een in de handel verkrijgbare antidiefstalvoorziening aan de computer.

 **OPMERKING:** Voordat u een antidiefstalvoorziening koopt, moet u ervoor zorgen dat deze past op de beveiligingskabelsleuf van de computer.

- 3  **VGA-connector** – Sluit een monitor of projector aan.
- 4 **Antenne in connector (op ondersteunde modellen)** – Hier sluit u een externe antenne aan via een MCX-connector om programma's weer te geven met de tv-tunerkaart (optioneel). Zie “De tv-tuner instellen (optioneel)” op pagina 12 voor meer informatie over het instellen van de tv-tunerkaart.
- 5  **Netwerkconnector** – Als u een bedraad netwerksignaal gebruikt, sluit u de computer hiermee aan op een netwerk of breedbandapparaat.
- 6  **DisplayPort-connector** – Standaard connector van digitale interface die externe DisplayPort-monitoren en projectoren ondersteunt.
- 7  **HDMI-connector** – Sluit aan op een TV voor zowel 5.1-audio- als videosignalen.
-  **OPMERKING:** Wanneer u deze gebruikt met een monitor, wordt alleen het videosignaal gelezen.
- 8  **USB-connectoren (2)** – Hier sluit u een USB-apparaat aan, zoals een muis, toetsenbord, printer, externe schijf of MP3-speler.
- 9  **Audio-ingang/Microfoonconnector** – Sluit een microfoon of invoersignaal aan voor gebruik met audioprogramma's.
- 10  **Audio-uitgang/koptelefoonconnectoren (2)** – Hiermee kunt u verbinding maken met één of twee hoofdtelefoons of stuurt u geluid naar een ingeschakelde luidspreker of geluidssysteem. Het audiosignaal is voor beide connectoren hetzelfde.

Beeldschermfuncties

Het beeldschermpaneel beschikt over een camera en bijbehorende dubbele digital array-microfoons.

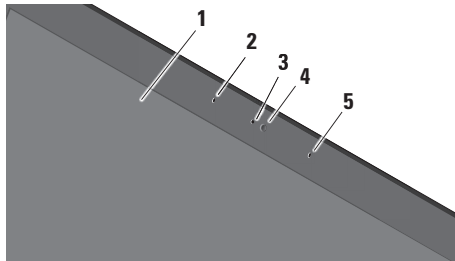

- 1 Beeldscherm** – Welk beeldscherm u hebt, hangt af van de keuzes die u hebt gemaakt bij de aanschaf van uw computer. Zie de *Technologiehandleiding van Dell* voor meer informatie over beeldschermen.
- 2 Digitale array-microfoon links** – Samen met de digitale array-microfoon rechts geeft de microfoon geluid van hoge kwaliteit voor videochatting en spraakopnamen.

- 3 Activiteitenlampje camera** – brandt wanneer de camera is ingeschakeld.
- 4 Camera** – Ingebouwde camera voor het vastleggen van video, vergaderingen en chatten. Of de camera over geavanceerde gezichtsherkenningsoftware beschikt, hangt af van de keuze die u hebt gemaakt bij de aanschaf van uw computer.

Gezichtsherkenning van FastAccess

(optioneel) – Beveiligt uw computer. Deze optionele gezichtsherkenningsoftware onthoudt uw gezicht en herkent het telkens als u zich aanmeldt bij uw computer, zodat handmatige aanmelding via wachtwoorden geminimaliseerd wordt. Klik voor meer informatie op **Start**  → **Programma's** → **FastAccess**.

- 5 Digitale array-microfoon rechts** – Samen met de digitale array-microfoon links geeft de microfoon geluid van hoge kwaliteit voor videochatting en spraakopnamen.

De knoppen voor media, de draadloos-functie en aan-/uitschakelen

U gebruikt de bedieningsknoppen voor media, voor de functie draadloos en voor in- en uitschakelen door het symbool lichtjes aan te raken en weer los te laten. Het symbool van de knop zal dan 2 seconden oplichten om uw selectie te bevestigen, en vervolgens doven.



De laptop inschakelen of uit de slaapstand halen



Draadloos inschakelen



Het vorige nummer of hoofdstuk afspelen



Stoppen



Afspelen of onderbreken



Het volgende nummer of hoofdstuk afspelen



Het geluid dempen



Het volume verlagen



Het volume verhogen



De schijf uitwerpen

Funcies onderste deel van de computer en toetsenbord

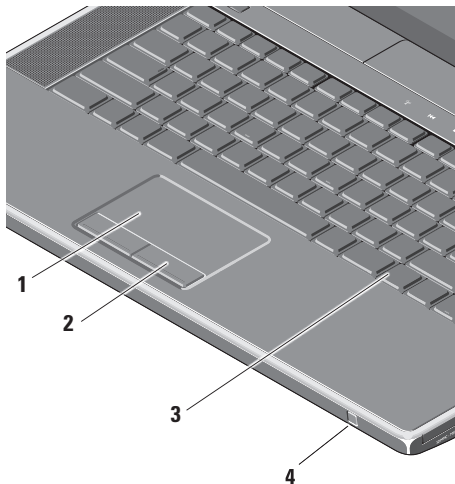

- 1 Touchpad** – Biedt de functionaliteit van een muis om de cursor te bewegen, geselecteerde items te slepen of te verplaatsen en links te klikken door op het oppervlak te tikken.

Het ondersteunt circulair schuiven en zoomen. U wijzigt de instellingen voor circulair scrollen en zoomen door te dubbelklikken op het pictogram **Dell-touchpad** in het systeemvak op het bureaublad.

Op het tabblad **Scrollen** kunt u scrollen of circulair scrollen in- of uitschakelen en de scrolzonebreedte en scrollsnelheid kiezen.

Op het tabblad **Penbewegingen** kunt u zoomen met één vinger in- of uitschakelen (in- en uitzoomen door de vinger omhoog of omlaag te bewegen) of pinch-zoomen (in- en uitzoomen door twee vingers te spreiden of naar elkaar toe te brengen).

2 Touchpadknoppen – Bieden dezelfde functies als de rechter- en linkermuisknop.

3 Verlicht toetsenbord – Het optionele verlichte toetsenbord licht alle symbolen op de toetsen in donkere omgevingen op. Zie de *Technologiehandleiding van Dell voor meer informatie over het toetsenbord*.

Instellingen verlichting toetsenbord/ touchpad – Druk op <Fn> + pijl naar rechts om te schakelen tussen de drie verlichtingsstatussen (in de gegeven volgorde).

Dit zijn de drie verlichtingsstatussen:

- a. volledig verlicht toetsenbord/touchpad (standaardinstelling)
- b. geen verlichting
- c. toetsenbord/touchpad gedeeltelijk verlicht

4 Consumenten-IR – Hiermee kunt u bepaalde softwaretoepassingen laten beheren door de Dell Travel Remote (een optioneel apparaat dat kan worden opgeslagen in de ExpressCard-sleuf wanneer deze niet wordt gebruikt).

Het optische station gebruiken

△ **WAARSCHUWINGEN:** Gebruik geen schijven die geen standaard formaat of vorm hebben (inclusief mini-cd's en mini-dvd's). Anders kan het station beschadigd raken.

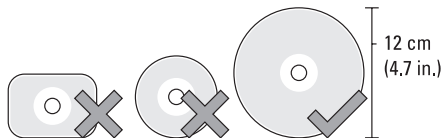

✍ **OPMERKING:** Verplaats de computer niet terwijl u cd's of dvd's afspeelt.

Plaats de schijf in het midden van de schijfsleuf met het label naar boven gericht en duw de schijf voorzichtig in de sleuf. Het station zal de schijf automatisch intrekken en de inhoud gaan lezen.



U werpt een schijf uit het station door voorzichtig op de uitwerpknop te drukken ▲. De knop zal ter bevestiging een aantal seconden voordat de schijf wordt uitgeworpen, knipperen.

De batterij verwijderen en vervangen

- ⚠ GEVAAR:** Het gebruik van een incompatibele batterij kan de kans op brand of een explosie vergroten. Gebruik deze computer alleen met een batterij die gekocht is bij Dell. Gebruik geen batterijen van andere computers.
- ⚠ GEVAAR:** Voordat u de batterij verwijdert, moet u de computer uitschakelen en externe kabels loskoppelen (inclusief de netadapter).

U verwijdert de batterij als volgt:

1. Schakel de computer uit en draai deze om.
2. Schuif de batterijontgrendeling naar de zijkant van de computer en houd deze op zijn plaats.
3. Haal de batterij uit het compartiment.

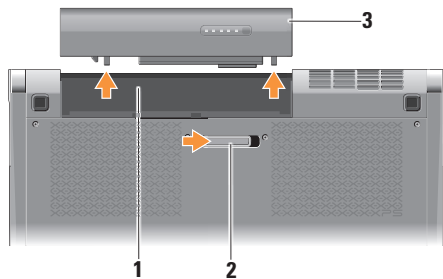

-
- 1 batterijcompartiment
 - 2 Ontgrendelingsschuifje batterijcompartiment
 - 3 Batterij
-

U plaatst de batterij terug door deze in het compartiment te plaatsen en op zijn plaats te klikken.

Softwarefuncties



OPMERKING: Zie de *Technologiehandleiding van Dell* op de vaste schijf of op **support.dell.com** voor meer informatie over de functies die in dit hoofdstuk worden beschreven.

Productiviteit en communicatie

Met de computer kunt u presentaties, brochures, Ansichtkaarten, folders en spreadsheets maken. U kunt bovendien digitale foto's en afbeeldingen bewerken en weergeven; dit is afhankelijk van de applicaties die op uw computer zijn geïnstalleerd. Ga via uw kooporder na welke software op de computer is geïnstalleerd.

Nadat u verbinding hebt gemaakt met internet, kunt u websites openen, een e-mailaccount instellen, bestanden uploaden en downloaden, enzovoort.

Entertainment en multimedia

U kunt de computer gebruiken om video's te bekijken, games te spelen, uw eigen CD's te maken, naar muziek en internetradiostations te luisteren. De optische schijf ondersteunt mogelijk meerdere media-indelingen, waaronder CD's en DVD's.

U kunt afbeeldingen en videobestanden downloaden naar of kopiëren van draagbare apparaten, zoals digitale camera's en mobiele telefoons. Met optionele softwaretoepassingen kunt u muziek- en videobestanden organiseren en maken die u op schijf kunt zetten, op kunt slaan op draagbare producten zoals MP3-spelers en draagbare entertainmentapparaten, of direct op aangesloten TV's, projectors en thuisbioscoopssystemen afspelen en bekijken.

Dell Dock

Het Dell Dock is een groep pictogrammen voor eenvoudige toegang tot veelgebruikte toepassingen, bestanden en mappen. U kunt het Dock als volgt verpersoonlijken:

- Pictogrammen toevoegen en verwijderen
- De kleur en locatie van de Dock wijzigen
- Verwante pictogrammen in categorieën groeperen
- Het gedrag van de pictogrammen veranderen



Een categorie toevoegen

1. Klik met de rechtermuisknop op het Dock, klik op **Toevoegen** → **Categorie**.
Het venster **Categorie toevoegen/bewerken** verschijnt.
2. Voer in het veld **Titel** de titel van de categorie in.
3. Selecteer een pictogram voor de categorie in het vak **Selecteer een afbeelding**.
4. Klik op **Opslaan**.

Een pictogram toevoegen

Sleep het pictogram naar de Dock of een categorie.

Een categorie of pictogram verwijderen

1. Klik met de rechtermuisknop op de categorie of het pictogram in het Dock en klik op **Snelkoppeling verwijderen** of **Categorie verwijderen**.
2. Volg de instructies op het scherm.

De Dock verpersoonlijken

1. Klik met de rechtermuisknop op het Dock en klik op **Geavanceerde instellingen...**
2. Selecteer de gewenste opties om het Dock aan te passen.

Dell DataSafe Online Backup

-  **OPMERKING:** Dell DataSafe Online is mogelijk niet in alle regio's beschikbaar.
-  **OPMERKING:** Een breedbandverbinding is raadzaam voor snel uploaden/downloaden.

Dell DataSafe Online is een geautomatiseerde back-up- en terugzetfunctie die uw gegevens en andere belangrijke bestanden beveiligt tegen rampzalige gebeurtenissen, zoals diefstal, brand of natuurrampen. U krijgt toegang tot deze service op uw computer via een met een wachtwoord -beveiligde account.

Ga voor meer informatie naar **delldatasafe.com**.

Back-ups plannen:

1. Dubbelklik op het pictogram Dell DataSafe Online  op de taakbalk.
2. Volg de instructies die op het scherm verschijnen.

Problemen oplossen

Dit hoofdstuk geeft probleemoplossingsinformatie voor de computer. Als u het probleem niet kunt oplossen met onderstaande richtlijnen, raadpleegt u “Ondersteuningsprogramma's gebruiken” op pagina 37 of “Contact opnemen met Dell” op pagina 60.

 **GEVAAR: De computerkap mag alleen worden verwijderd door opgeleid servicepersoneel. Zie de *onderhoudshandleiding* op support.dell.com voor uitgebreide instructies over onderhoud en problemen oplossen.**

Netwerkproblemen

Draadloze verbindingen

Als de draadloze netwerkverbinding wordt verbroken

- De knop voor draadloos werken is mogelijk per ongeluk ingedrukt, waardoor de draadloze verbindingen zijn verbroken. U schakelt de functie voor draadloos werken in terwijl de computer is ingeschakeld door kort op het symbool voor draadloos te drukken (A) op de kap van de middenbesturing. U kunt de draadloze LAN beheren met *Dell Wireless WLAN Card Utility* vanaf uw taakbalk. Het is ook mogelijk de functie *Draadloze netwerkverbindingen van Windows* te gebruiken om de draadloze LAN te beheren. Deze is te openen via het Configuratiescherm.

Problemen oplossen

- Obstakels blokkeren of verstoren mogelijk uw draadloze verbinding. Probeer de computer dichterbij de draadloze router te plaatsen.

Bekabelde verbindingen

Als de draadloze netwerkverbinding wordt verbroken

- De kabel zit los of is beschadigd.
- Ga na of beide uiteinden van de netwerkkabel zijn aangesloten. Probeer een andere netwerkkabel, indien beschikbaar.

Met het verbindingsintegriteitslampje op de geïntegreerde netwerkaansluiting kunt u nagaan of de verbinding werkt. Het lampje geeft bovendien informatie over de status:

- Groen - Er is een goede verbinding tussen een 10-Mbps netwerk en de computer.
- Oranje - Er is een goede verbinding tussen een 100-Mbps netwerk en de computer.
- Geel - Er is een goede verbinding tussen een 1000-Mbps netwerk en de computer.
- Uit - De computer detecteert geen fysieke verbinding met het netwerk.

 **OPMERKING:** De indicator van integriteit van verbinding op de netwerkconnector geldt alleen voor de bedrade kabelverbinding. Het verbindingsintegriteitslampje geeft niet de status weer van draadloze verbindingen.

Voedingsproblemen

De aan/uit-/batterijlampjes op de scharnieren geven het volgende aan:

Over batterij:

- Ononderbroken wit - computer werkt op batterijstroom
- Ononderbroken oranje - batterij is bijna leeg
- Knipperend oranje - batterij is zo goed als leeg

Van een netadapter:

- Ononderbroken wit - computer is ingeschakeld en batterij wordt geladen
- Knipperend wit - computer staat in de stand-bystand

Als het aan/uit-lampje uit is — De computer is uitgeschakeld of deze krijgt geen stroom.

- Koppel de netadapter los en probeer de computer alleen met de batterij in te schakelen.
- Verwijder de batterij en probeer de computer alleen met de netadapter in te schakelen.
- Controleer beide uiteinden van de netadapterkabelverbindingen. Zorg dat het lampje op de netadapter brandt. Is dit niet het geval, dan sluit u de netadapter aan op een ander stopcontact.

Als het aan/uit-lampje ononderbroken wit is en de computer niet reageert — Het beeldscherm reageert mogelijk niet. Druk op de aan/uit-knop totdat de computer wordt uitgeschakeld. Schakel de computer weer in. Zie de *technologiehandleiding van Dell* op **support.dell.com** als het probleem aanhoudt.

Als het aan/uit-lampje wit knippert — De computer staat in de standby-modus. Druk op een toets op het toetsenbord, beweeg de muisaanwijzer met het touchpad of een aangesloten muis, of druk op de aan/uit-knop om de normale werking te hervatten.

Als er storing optreedt die ontvangst door de computer belemmert — Een ongewenst signaal zorgt voor storing door het onderbreken of blokkeren van andere signalen. Enkele mogelijke oorzaken van interferentie zijn:

- stroom-, toetsenbord- en muisverlengkabels;
- te veel apparaten aangesloten op een contactdoos;
- meerdere contactdozen aangesloten op hetzelfde stopcontact.

Problemen met het geheugen

Als er problemen zijn met het geheugen —

- Ga na of de geheugenmodule compatibel is met de computer. De computer ondersteunt DDR3-geheugen. Zie “Basisspecificaties” op pagina 64 voor meer informatie over het type geheugen dat door uw computer wordt ondersteund.
- Voer Dell Diagnostics (Dell-diagnostiek) uit (zie “Dell Diagnostics” (Dell-diagnostiek)” op pagina 41).
- Plaats de geheugenmodules terug (zie de *Onderhoudshandleiding* op support.dell.com) om ervoor te zorgen dat de computer ermee kan communiceren.

Vastlopen en softwareproblemen

Als de computer niet wordt opgestart —

Controleer of de voedingskabel goed is aangesloten op de computer en het stopcontact.

Als een programma niet meer reageert —

Beëindig het programma:

1. Druk de knoppen <Ctrl><Shift><Esc> tegelijk in.
2. Klik op **Toepassingen**.
3. Klik op het programma dat niet meer reageert.
4. Klik op **Taak beëindigen**.

Als een programma blijft crashen — Raadpleeg de softwaredocumentatie. Indien nodig maakt u de installatie van het programma ongedaan en installeer u het opnieuw.

-  **OPMERKING:** Bij software worden normaliter installatie-instructies geleverd in de vorm van een installatiehandleiding of op een schijf (cd of dvd).

Als de computer niet meer reageert of als er een blauw scherm verschijnt —

△ WAARSCHUWINGEN: U loopt het risico gegevens te verliezen als u het besturingssysteem niet kunt afsluiten.

Schakel de computer uit. Als u geen reactie krijgt als u op een toets op het toetsenbord drukt of met de muis beweegt, moet u de aan/uit-knop minstens 8-10 seconden ingedrukt houden totdat de computer uitgaat. Start de computer vervolgens opnieuw op.

Als een programma is ontwikkeld voor een eerdere versie van het Microsoft® Windows®-besturingssysteem —

Voer de wizard Programmacompatibiliteit uit. De wizard Programmacompatibiliteit configureert een programma op zodanige wijze dat het in een omgeving wordt uitgevoerd dat lijkt op oudere Microsoft Windows-besturingssysteemomgevingen.

Windows® 7

1. Klik op **Start**  → **Configuratieschermbord** → **Programma's** → **Programma's uitvoeren die zijn gemaakt voor vorige versies van Windows**.
2. Klik in het welkomstschermbord op **Volgende**.
3. Volg de instructies op het scherm.

Windows® Vista

1. Klik op **Start**  → **Configuratieschermbord** → **Programma's** → **Een ouder programma met deze versie van Windows gebruiken**.
2. Klik in het welkomstschermbord op **Volgende**.
3. Volg de instructies op het scherm.

Als u andere softwareproblemen hebt —

- Maak direct een reservekopie van uw bestanden.
- Gebruik een antivirusprogramma om de computer te controleren op virussen.
- Bewaar en sluit alle geopende bestanden of programma's en sluit de computer af via het menu **Start** .

Problemen oplossen

- Raadpleeg de softwaredocumentatie of neem contact op met de softwarefabrikant voor informatie over probleemoplossing:
 - Ga na of het programma compatibel is met het besturingssysteem dat op de computer is geïnstalleerd.
 - Controleer of de computer voldoet aan de minimale hardwarevereisten voor de software. Raadpleeg de softwaredocumentatie voor informatie.
 - Controleer of het programma op de juiste wijze is geïnstalleerd en geconfigureerd.
 - Controleer of de stuurprogramma's voor het apparaat niet met het programma conflicteren.
 - Indien nodig maakt u de installatie van het programma ongedaan en installeert u het opnieuw.
 - Schrijf eventuele foutmeldingen die worden weergegeven op voor bij het oplossen van de problemen.

Ondersteuningsfuncties gebruiken

Dell Support Center

Het **Dell Support Center** helpt u bij het vinden van de service-, ondersteunings- en systeemspecifieke informatie die u nodig hebt.

U start de toepassing door op het pictogram  op de taakbalk te klikken.

Op de startpagina van **Dell Support Center** worden het modelnummer van uw computer, het serviceplaatje, de code voor express-service en servicecontactinformatie weergegeven.

De homepage bevat koppelingen naar de volgende functies:

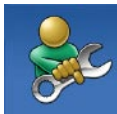

Zelfhulp (Problemen oplossen, Beveiliging, Systeemprestatie, Netwerk/internet, Back-up/herstel en Windows-besturingssysteem)



Waarschuwingen

(waarschuwingen voor technische ondersteuning die relevant zijn voor uw computer)



Ondersteuning door Dell

(Technische ondersteuning met DellConnect™, Klantenservice, Training en zelfstudie, Hoe-u-Help met Solution Station en Online scan met PC CheckUp)



Over uw computer

(Systeemdokumentatie, Garantie-informatie, Systeeminformatie, Upgrades & accessoires)

Klik op de tab **Services** op support.dell.com voor meer informatie over **Dell Support Center** en de beschikbare ondersteuningsfuncties.

Mijn downloads van Dell

 **OPMERKING:** De beschikbaarheid van Mijn downloads van Dell verschilt per regio.

Van sommige software die vooraf op uw nieuwe computer is geïnstalleerd, is geen back-up-cd of -dvd meegeleverd. Deze software is nu beschikbaar op Mijn downloads van Dell. Vanaf deze website kunt u beschikbare software downloaden om opnieuw te installeren of eigen back-upmedia maken.

Mijn downloads van Dell registreren en gebruiken:

1. Ga naar **downloadstore.dell.com/media**.
2. Volg de instructies op het scherm om de software te registreren en downloaden.

Installeer de software opnieuw of maak een reservekopie van de software voor later gebruik.

Systeemberichten

Als uw computer een probleem heeft of als er een fout optreedt, kan er een systeembericht verschijnen dat u helpt de oorzaak en de te nemen stappen te identificeren om het probleem op te lossen.

 **OPMERKING:** als het door u ontvangen bericht niet in de onderstaande voorbeelden wordt vermeld, raadpleegt u de documentatie bij het besturingssysteem of het programma dat werd uitgevoerd toen het bericht verscheen. U kunt verder ook de *technologiehandleiding van Dell* op uw computer of op **support.dell.com** raadplegen of “Contact opnemen met Dell” op pagina 60 doornemen voor hulp.

Alert! Previous attempts at booting this system have failed at checkpoint [nnnn]. For help in resolving this problem, please note this checkpoint and contact Dell Technical Support (Waarschuwing! Eerdere pogingen om dit systeem op te starten zijn mislukt bij controlepunt [nnnn]. Noteer dit controlepunt en neem contact op met de technische ondersteuning van Dell om dit probleem op te lossen) — De computer heeft tevergeefs drie opeenvolgende pogingen gedaan om de opstartroutine te voltooien voor dezelfde fout. (Zie “Contact opnemen met Dell” op pagina 60 voor hulp.)

CMOS checksum error (fout in CMOS-controlesom) — Mogelijke moederbordfout of de RTC-batterij is bijna leeg. Plaats de batterij terug. Zie de *Onderhoudshandleiding* op support.dell.com of “Contact opnemen met Dell” op pagina 60 voor hulp.

CPU fan failure (Fout processorventilator) — defecte processorventilator. Vervang de processorventilator. Zie de *onderhoudshandleiding* op support.dell.com.

Hard-disk (HDD) drive failure (storing in vaste-schijfstation) — Er is mogelijk een fout opgetreden met de vaste schijf tijdens POST (zie “Contact opnemen met Dell” op pagina 60 voor hulp).

Hard-disk drive read failure (fout bij lezen van vaste-schijfstation) — Er is mogelijk een fout opgetreden met de vaste schijf tijdens de HDD-opstarttest (zie “Contact opnemen met Dell” op pagina 60 voor hulp).

Keyboard failure (toetsenbord werkt niet) — Toetsenbord is defect of de kabel is los. Zorg ervoor dat de toetsenbordkabel is aangesloten. In geval van een toetsenbordstoring moet het toetsenbord worden vervangen. Zie de *onderhoudshandleiding* op support.dell.com voor hulp.

No boot device available (Geen opstartbron beschikbaar) — de vaste schijf bevat geen opstartbare partitie, de kabel van de vaste schijf zit los of er is geen opstartbaar apparaat aanwezig.

Ondersteuningsfuncties gebruiken

- Is de vaste schijf uw opstartbron, dan controleert u of de kabels zijn aangesloten en of het station juist is geïnstalleerd en als opstartbron is gepartitioneerd.
- Open System Setup en ga na of de opstartsequentie-informatie correct is (zie de *Technologiehandleiding van Dell* op uw computer of op support.dell.com).

No timer tick interrupt (geen

timertikonderbreking) — Mogelijk werkt een chip op het moederbord niet goed of is er een moederbordfout opgetreden (zie “Contact opnemen met Dell” op pagina 60 voor hulp).

USB over current error (Fout bij USB-overstroom) — koppel het USB-apparaat los. Het USB-apparaat heeft meer stroom nodig om goed te kunnen functioneren. Gebruik een externe stroombron om het USB-apparaat aan te sluiten. Als het apparaat over twee USB-kabels beschikt, moet u ze beide aansluiten.

NOTICE - Hard Drive SELF MONITORING

SYSTEM has reported that a parameter has exceeded its normal operating range. Dell recommends that you back up your data regularly. A parameter out of range may or may not indicate a potential hard drive problem (KENNISGEVING - Het ZELFCONTROLEREND SYSTEEM van de vaste schijf heeft aangegeven dat een van de parameters het normale gebruiksbereik heeft overschreden. Dell raadt aan om regelmatig een reservekopie te maken van uw gegevens. Een parameter die buiten het bereik valt, kan wijzen op een probleem met de vaste schijf) — S.M.A.R.T-fout, mogelijke HDD-fout. Deze functie kan worden in- of uitgeschakeld bij de BIOS-installatie (zie “Contact opnemen met Dell” op pagina 60 voor hulp).

Hardwareprobleemoplosser

Als een apparaat niet wordt ontdekt tijdens het installeren van het besturingssysteem of wel wordt ontdekt, maar verkeerd is geconfigureerd, kunt u de **Probleemoplosser voor hardware** gebruiken om de incompatibiliteit op te lossen.

De Probleemoplosser voor hardware starten

1. Klik op **Start**  → **Help en ondersteuning**.
2. Typ `probleemoplosser voor hardware` in het zoekveld en druk op <Enter> om de zoekactie te starten.
3. Selecteer in de zoekresultaten de optie die het probleem het beste omschrijft en volg de overige stappen voor probleemoplossing.

Dell Diagnostics (Dell-diagnostiek)

Als er zich een probleem voordoet met uw computer, moet u eerst de controles beschreven in “Vastlopen en softwareproblemen” op pagina 34 doen en Dell Diagnostics (Dell-diagnostiek) uitvoeren voordat u contact opneemt met Dell voor technische ondersteuning.

 **OPMERKING:** Dell Diagnostics (Dell-diagnostiek) werkt alleen op Dell-computers.

 **OPMERKING:** De schijf *Drivers and Utilities* is optioneel en is mogelijk niet met uw computer meegeleverd.

Zorg ervoor dat het apparaat dat u wilt testen in het systeemsetup-programma staat en actief is. Druk op <F2> tijdens POST (Power On Self Test) om het hulpprogramma System Setup (BIOS) te openen.

Start Dell Diagnostics (Dell-diagnostiek) vanaf uw vaste schijf of vanaf de schijf *Drivers and Utilities*.

Dell Diagnostics (Dell-diagnostiek) starten vanaf de vaste schijf

Dell Diagnostics (Dell-diagnostiek) bevindt zich op een verborgen partitie op de vaste schijf.

 **OPMERKING:** Als uw computer geen beeld op het scherm kan weergeven, neemt u contact op met Dell (zie "Contact opnemen met Dell" op pagina 60).

1. Zorg dat de computer is aangesloten op een stopcontact en goed werkt.
2. Zet de computer aan of start deze opnieuw op.
3. Wanneer het DELL™-logo verschijnt, drukt u direct op <F12>. Selecteer **Diagnostics** in het opstartmenu en druk op <Enter>. Hiermee roept u de Pre-Boot System Assessment (PSA) in uw computer op.

 **OPMERKING:** Als u te lang wacht en het logo van het besturingssysteem wordt weergegeven, moet u blijven wachten tot het bureaublad van Microsoft® Windows® wordt weergegeven. Daarna sluit u de computer af en probeert u het opnieuw.

 **OPMERKING:** Als het bericht verschijnt dat er geen partitie met een diagnostisch hulpprogramma is gevonden, voert u Dell Diagnostics (Dell-diagnostiek) uit vanaf de schijf *Drivers and Utilities*.

Als PSA wordt opgeroepen:

- a. De PSA zal de tests starten.
- b. Als de PSA klaar is, verschijnt het volgende bericht: "Er zijn tot dusver geen problemen met dit systeem gevonden. Wilt u de resterende geheugentests uitvoeren? Dit kost ongeveer 30 minuten of meer. Wilt u Doorgaan? (Recommended)." ("Er zijn tot dusver geen problemen met dit systeem gevonden. Wilt u de resterende geheugentests uitvoeren? Dit kost ongeveer 30 minuten of meer. Wilt u Doorgaan? (aanbevolen).")

- c. Als u problemen hebt met het geheugen, drukt u op <y>, anders drukt u op <n>. Het volgende bericht verschijnt:
"Opstarten vanaf partitie met Dell Diagnostics (Dell-diagnostiek). Press any key to continue." ("opstarten vanaf partitie met Dell Diagnostics; druk op een willekeurige toets om door te gaan.")
- d. Druk op een willekeurige toets om het venster **Choose An Option** (Kies een optie) weer te geven.

Als PSA niet wordt opgeroepen:

Druk op een toets om Dell Diagnostics (Dell-diagnostiek) te starten vanaf de partitie met het diagnostische hulpprogramma op de vaste schijf en om het venster **Choose An Option** (Kies een optie) te openen.

4. Selecteer de test die u wilt uitvoeren.

5. Als tijdens het uitvoeren van een test een probleem wordt aangetroffen, wordt op het scherm een bericht weergegeven met de foutcode en een beschrijving van het probleem. Noteer de foutcode en de beschrijving van het probleem en neem contact op met Dell (zie "Contact opnemen met Dell" op pagina 60).



OPMERKING: Het serviceplaatje voor de computer bevindt zich boven aan elk testvenster. Met het serviceplaatje kunt u uw computer identificeren wanneer u contact met Dell opneemt.

6. Wanneer de tests zijn voltooid, sluit u het testscherm om terug te keren naar het venster **Choose An Option** (Kies een optie).
7. Kik op **Exit** (Afsluiten) om Dell Diagnostics (Dell-diagnostiek) af te sluiten en de computer opnieuw op te starten.

Dell Diagnostics (Dell-diagnostiek) starten vanaf de schijf Drivers and Utilities

 **OPMERKING:** De schijf *Drivers and Utilities* is optioneel en is mogelijk niet met uw computer meegeleverd.

1. Plaats de schijf *Drivers and Utilities*.
2. Schakel de computer uit en weer in.
Wanneer het DELL-logo verschijnt, drukt u direct op <F12>.

 **OPMERKING:** Als u te lang wacht en het logo van het besturingssysteem wordt weergegeven, moet u blijven wachten tot het bureaublad van Microsoft® Windows® wordt weergegeven. Daarna sluit u de computer af en probeert u het opnieuw.

 **OPMERKING:** Met de volgende stappen wordt de opstartvolgorde slechts eenmalig gewijzigd. De volgende keer zal de computer opstarten volgens de volgorde van apparaten die in het System Setup-programma is aangegeven.

3. Wanneer de lijst met opstartbronnen verschijnt, markeert u **CD/DVD/CD-RW** en drukt u op <Enter>.
4. Selecteer de optie **Opstarten vanaf cd-rom** in het menu dat verschijnt en druk op <Enter>.
5. Typ 1 om te beginnen met het cd-menu en druk op <Enter> om verder te gaan.
6. Selecteer **32-bits Dell-diagnostiek uitvoeren** in de genummerde lijst. Als de lijst meerdere versies bevat, moet u de juiste versie voor uw computer selecteren.
7. Selecteer de test die u wilt uitvoeren.
8. Als tijdens het uitvoeren van een test een probleem wordt aangetroffen, wordt op het scherm een bericht weergegeven met de foutcode en een beschrijving van het probleem. Noteer de foutcode en de beschrijving van het probleem en neem contact op met Dell (zie "Contact opnemen met Dell" op pagina 60).

-  **OPMERKING:** Het serviceplaatje voor de computer bevindt zich boven aan elk testvenster. Met het serviceplaatje kunt u uw computer identificeren wanneer u contact met Dell opneemt.
9. Wanneer de tests zijn voltooid, sluit u het testscherm om terug te keren naar het venster **Choose An Option** (Kies een optie).
 10. Klik op **Exit** (Afsluiten) om Dell Diagnostics (Dell-diagnostiek) af te sluiten en de computer opnieuw op te starten.
 11. Verwijder de schijf *Drivers and Utilities*.

Het besturingssysteem herstellen

U kunt het besturingssysteem op uw computer herstellen met de volgende opties:

 **WAARSCHUWINGEN:** Gebruik van Dell Factory Image Restore of de schijf met het *besturingssysteem* zorgt ervoor dat alle gegevensbestanden permanent worden gewist. Maak indien mogelijk een reservekopie van uw bestanden voordat u deze opties gebruikt.

Optie	Gebruiken
Systeemherstel	als de eerste oplossing
Dell DataSafe Local Backup	wanneer uw probleem niet kan worden verholpen met systeemherstel
Systeemherstelmedia	wanneer systeemherstel en DataSafe Local Backup niet kunnen worden gebruikt door een fout van het besturingssysteem bij het installeren van de fabrieksimage op een nieuw geïnstalleerde vaste schijf
Dell Factory Image Restore	om uw computer te herstellen naar de staat waarin u uw computer hebt ontvangen
De schijf van het <i>besturingssysteem</i>	om alleen het besturingssysteem opnieuw op uw computer te installeren

 **OPMERKING:** De schijf van het *besturingssysteem* is mogelijk niet met uw computer meegeleverd.

Stysteemherstel

De Windows-besturingssystemen bieden Systeemherstel, waarmee u uw computer kunt terugzetten naar een oudere toestand (zonder dat er gegevensbestanden worden verwijderd) als wijzigingen van de hardware, software of andere systeeminstellingen de computer in een ongewenste toestand hebben gebracht. Alle wijzigingen die Systeemherstel op uw computer maakt, kunnen ongedaan worden gemaakt.

 **WAARSCHUWINGEN: Maak regelmatig een reservekopie van uw gegevensbestanden. Systeemherstel kan uw gegevensbestanden niet controleren of herstellen.**

Systeemherstel starten

1. Klik op **Start** .
2. Typ in het zoekvak `Systeemherstel` en druk op <Enter>.

 **OPMERKING:** Het venster **Gebruikersaccountbeheer** kan verschijnen. Als u een beheerder op de computer bent, klikt u op **Doorgaan**; anders neemt u contact op met de beheerder om de gewenste actie door te gaan.

3. Klik op **Volgende** en volg de resterende berichten op het scherm.

Indien Systeemherstel het probleem niet kan oplossen, kunt u het laatste systeemherstel ongedaan maken.

De laatste herstelbewerking ongedaan maken

 **OPMERKING:** Voordat u de laatste herstelbewerking ongedaan maakt, moet u alle geopende bestanden opslaan en sluiten en alle geopende programma's afsluiten. Het is pas mogelijk om bestanden of programma's te bewerken, te openen of te verwijderen nadat de herstelbewerking is voltooid.

1. Klik op **Start** .
2. Typ in het zoekvak `Systeemherstel` en druk op <Enter>.
3. Klik op **Laatste herstelbewerking ongedaan maken** en klik op **Volgende**.

Dell DataSafe Local Backup

 **WAARSCHUWINGEN:** Bij gebruik van Dell DataSafe Local Backup worden alle programma's of drivers gewist die zijn geïnstalleerd nadat u uw computer hebt ontvangen. Maak een back-upmedium aan van de toepassingen die u op uw computer moet installeren, alvorens Dell DataSafe Local Backup te gebruiken. Gebruik Dell DataSafe Local Backup alleen als het probleem met het besturingssysteem niet met systeemherstel kan worden verholpen.

 **WAARSCHUWINGEN:** Hoewel Dell DataSafe Local Backup is ontwikkeld om de gegevensbestanden op uw computer te bewaren, is het raadzaam een reserviekopie te maken van uw gegevensbestanden alvorens Dell DataSafe Local Backup te gebruiken.

 **OPMERKING:** Dell DataSafe Local Backup is mogelijk niet in alle regio's beschikbaar.

 **OPMERKING:** Gebruik Dell DataSafe Local Backup (zie "Dell Factory Image Restore" op pagina 51) om uw besturingssysteem te herstellen als Dell Factory Image Restore is niet op uw computer is geïnstalleerd.

U kunt Dell DataSafe Local Backup gebruiken om uw vaste schijf terug te zetten naar de toestand waarin deze verkeerde toen u de computer kocht, zonder de bestanden te wissen.

Met Dell DataSafe Local Backup kunt u:

- een reservekopie maken van uw computer en deze herstellen naar een eerdere staat
- systeemherstelmedia aanmaken

Dell DataSafe Local Backup Basic

De fabrieksimage terugzetten zonder de gegevensbestanden te wissen:

1. Schakel de computer uit.
2. Ontkoppel alle apparaten (USB-station, printer, etc.) die op de computer zijn aangesloten en verwijder alle recentelijk toegevoegde interne hardware.

 **OPMERKING:** Koppel de netadapter niet los.

3. Schakel de computer in.

4. Druk enkele malen op <F8> wanneer het DELL™-logo verschijnt om toegang te krijgen tot het venster **Geavanceerde opstartopties**.

 **OPMERKING:** Als u te lang wacht en het logo van het besturingssysteem wordt weergegeven, moet u blijven wachten tot het bureaublad van Microsoft® Windows® wordt weergegeven. Daarna sluit u de computer af en probeert u het opnieuw.

5. Selecteer **Uw computer herstellen**.

6. Selecteer **Dell DataSafe Restore en reservekopie** in het menu **Systeemherstelopties** en volg de instructies op het scherm.

 **OPMERKING:** Het herstelproces kan een uur of langer in beslag nemen, afhankelijk van de hoeveelheid gegevens die moet worden hersteld.

 **OPMERKING:** Zie het Knowledge Base-artikel 353560 op support.dell.com voor meer informatie.

Upgraden naar Dell DataSafe Local Backup Professional

 **OPMERKING:** Dell DataSafe Local Backup Professional kan op uw computer zijn geïnstalleerd, als u dit bij aankoop hebt besteld.

Dell DataSafe Local Backup Professional heeft aanvullende functies waarmee u:

- op basis van bestandstypen een reservekopie kunt maken van uw computer en deze kunt herstellen
- bestanden kunt opslaan op een lokaal opslagapparaat
- automatische reservekopieën kunt inplannen

Upgraden naar Dell DataSafe Local Backup Professional:

1. Dubbelklik op het pictogram Dell DataSafe Local Backup  op de taakbalk.
2. Klik op **NU UPGRADEN!**
3. Volg de instructies op het scherm om de upgrade te voltooien.

Systeemherstelmedia

 **WAARSCHUWINGEN: Hoewel de systeemherstelmedia zijn ontwikkeld om de gegevensbestanden op uw computer te bewaren, is het raadzaam een reserviekopie te maken van uw gegevensbestanden alvorens de systeemherstelmedia te gebruiken.**

U kunt de systeemherstelmedia gebruiken, die zijn aangemaakt met Dell DataSafe Local Backup, om uw vaste schijf terug te zetten naar de toestand waarin deze verkeerde toen u de computer kocht, zonder de bestanden te wissen.

Gebruik de systeemherstelmedia in geval van:

- een fout van het besturingssysteem, waardoor de op uw computer geïnstalleerde herstelopties niet kunnen worden gebruikt.
- een fout van de vaste schijf waardoor gegevens niet kunnen worden hersteld.

De fabrieksimage van uw computer herstellen met behulp van het systeemherstelmedium:

1. Plaats de systeemherstelschijf of USB-stick en start de computer opnieuw op.
2. Wanneer het DELL™-logo verschijnt, drukt u direct op <F12>.

 **OPMERKING:** Als u te lang wacht en het logo van het besturingssysteem wordt weergegeven, moet u blijven wachten tot het bureaublad van Microsoft® Windows® wordt weergegeven. Daarna sluit u de computer af en probeert u het opnieuw.

3. Selecteer de juiste opstartbron in de lijst en druk op <Enter>.
4. Volg de instructies op het scherm om het herstelproces te voltooien.

Dell Factory Image Restore

 **WAARSCHUWINGEN:** Met Dell Factory Image Restore worden alle gegevens op de vaste schijf verwijderd, evenals alle toepassingen en stuurprogramma's die werden geïnstalleerd nadat u de computer ontving. Maak indien mogelijk een reservekopie voordat u deze opties gebruikt. Gebruik Dell Factory Image Restore alleen als met Systeemherstel het probleem met uw besturingssysteem niet werd opgelost.

 **OPMERKING:** Dell Factory Image Restore is mogelijk in bepaalde landen of op bepaalde computers niet beschikbaar.

 **OPMERKING:** Gebruik Dell DataSafe Local Backup (zie "Dell DataSafe Local Backup" op pagina 48) om uw besturingssysteem te herstellen als Dell Factory Image Restore niet op uw computer is geïnstalleerd.

Gebruik Dell Factory Image Restore alleen als laatste methode om uw besturingssysteem te herstellen. Met deze opties wordt uw vaste schijf teruggezet naar de toestand waarin deze verkeerde toen u de computer kocht. Alle programma's en bestanden die u hebt toegevoegd nadat u de computer hebt gekocht, inclusief gegevensbestanden, worden definitief van de vaste schijf verwijderd. Gegevensbestanden zijn onder andere documenten, spreadsheets, e-mailberichten, digitale foto's, muziekbestanden, enzovoort. Maak indien mogelijk een reservekopie voordat u Factory Image Restore gebruikt.

Dell Factory Image Restore starten

1. Schakel de computer in.
2. Druk enkele malen op <F8> wanneer het Dell-logo verschijnt om toegang te krijgen tot het venster **Geavanceerde opstartopties**.

 **OPMERKING:** Als u te lang wacht en het logo van het besturingssysteem wordt weergegeven, moet u blijven wachten tot het bureaublad van Microsoft® Windows® wordt weergegeven. Daarna sluit u de computer af en probeert u het opnieuw.

3. Selecteer **Uw computer herstellen**.

Het venster **Opties voor systeemherstel** verschijnt.

4. Selecteer een toetsenbordindeling en klik op **Volgende**.

5. Om toegang te krijgen tot de herstelopties moet u zich als lokale gebruiker aanmelden. Typ voor toegang tot de opdrachtprompt `administrator` in het veld **Gebruikersnaam** en klik daarna op **OK**.

6. Klik op **Dell Factory Image Restore**. Het welkomtscherm van **Dell Factory Image Restore** verschijnt.

 **OPMERKING:** Afhankelijk van uw configuratie moet u mogelijk **Dell Factory Tools** selecteren en daarna **Dell Factory Image Restore**.

7. Klik op **Volgende**. Het scherm **Verwijderen gegevens bevestigen** verschijnt.

 **OPMERKING:** Klik op Annuleren als u niet verder wilt gaan met Factory Image Restore.

8. Klik op het selectievakje om te bevestigen dat u wilt doorgaan met het formatteren van de vaste schijf en het herstel van de fabrieksinstellingen van de systeemsoftware. Klik vervolgens op **Volgende**.

Het herstelproces begint. Het kan vijf of meer minuten duren voordat het voltooid is. Er verschijnt een bericht wanneer het besturingssysteem en de in de fabriek geïnstalleerde toepassingen zijn hersteld naar de fabriekstoestand.

9. Klik op **Voltooien** om de computer opnieuw op te starten.

Hulp krijgen

Als er zich een probleem voordoet met uw computer, kunt u de onderstaande stappen volgen om het probleem te achterhalen en op te lossen:

1. Zie “Problemen oplossen” op pagina 31 voor informatie en procedures voor het probleem dat uw computer ondervindt.
2. Zie “Dell Diagnostics” (Dell-diagnostiek) op pagina 41 voor procedures over hoe u Dell Diagnostics (Dell-diagnostiek) moet uitvoeren.
3. Vul de “Diagnostische checklist” in op pagina 59.
4. Maak gebruik van de uitgebreide online services op **support.dell.com** voor hulp bij de installatie en het oplossen van problemen. Zie “Online services” op pagina 55 voor een uitgebreidere lijst van Dell Support online.
5. Als de voorgaande stappen het probleem niet hebben opgelost bekijkt u “Voordat u belt” op pagina 58 en vervolgens “Contact opnemen met Dell” op pagina 60.

 **OPMERKING:** Bel de Dell-ondersteuningsdienst terwijl u zich bij de computer bevindt, zodat de medewerkers u kunnen helpen bij noodzakelijke procedures.

 **OPMERKING:** Het systeem voor de code voor express-service van Dell is mogelijk niet in alle landen beschikbaar.

Voer de code voor express-service in om het gesprek direct naar de juiste medewerker te leiden als het geautomatiseerde telefoonsysteem van Dell hierom vraagt. Als u geen code voor express-service hebt, opent u de map **Dell Accessories**, dubbelklikt u op het pictogram van de **code voor express-service** en volgt u de aanwijzingen.

 **OPMERKING:** Sommige van de onderstaande diensten zijn niet altijd overal buiten de Verenigde Staten beschikbaar. Bel uw plaatselijke Dell-vertegenwoordiger voor informatie hierover.

Technische ondersteuning en klantenservice

De ondersteuningsdienst van Dell is beschikbaar om uw vragen over de Dell-hardware te beantwoorden. Onze medewerkers gebruiken diagnostische programma's op de computer om snelle, accurate antwoorden te geven.

Zie "Voordat u belt" op pagina 58 om contact op te nemen met Dell's ondersteuningsdienst en bekijk de contactinformatie van uw regio of ga naar **support.dell.com**.

DellConnect™

DellConnect is een eenvoudig on line toegangsprogramma waarmee een medewerker van de Dell-ondersteuningsdienst onder uw toezicht toegang kan krijgen tot uw computer via een breedbandverbinding, het probleem kan onderzoeken en op kan lossen. Ga voor meer informatie naar **support.dell.com** en klik op **DellConnect**.

Online services

Op de volgende websites vindt u meer informatie over de Dell-producten en -services:

- www.dell.com
- www.dell.com/ap (alleen Azië en Pacific)
- www.dell.com/jp (alleen Japan)
- www.euro.dell.com (alleen Europa)
- www.dell.com/la (Latijns-Amerikaanse landen en landen in het Caribisch zeegebied)
- www.dell.ca (alleen voor Canada)

Dell Support is bereikbaar via de onderstaande websites en e-mailadressen:

Dell Support-websites

- support.dell.com
- support.jp.dell.com (alleen Japan)
- support.euro.dell.com (alleen Europa)

E-mailadressen van Dell Support

- mobile_support@us.dell.com
- support@us.dell.com
- la-techsupport@dell.com (Latijns-Amerikaanse landen en landen in het Caribisch zeegebied)
- apsupport@dell.com (alleen Azië en Pacific)

E-mailadressen Dell-marketing en verkoop

- apmarketing@dell.com (alleen Azië en Pacific)
- sales_canada@dell.com (alleen Canada)

Anonieme bestandsoverdracht (FTP)

- ftp.dell.com

Meld u aan als gebruiker: `anonymous` (anoniem) en gebruik uw e-mailadres als uw wachtwoord.

Automatische orderstatusservice

Wanneer u de status wilt nagaan van de Dell-producten die u hebt besteld, gaat u naar **support.dell.com**, of belt u de geautomatiseerde bestelservice. Via een bandopname wordt u gevraagd naar de informatie die nodig is om uw order te vinden en u erover in te lichten. Zie "Contact opnemen met Dell" op pagina 60 voor het telefoonnummer dat u moet bellen in uw regio, als u problemen hebt met uw bestelling.

Als er sprake is van een probleem met uw order, zoals ontbrekende of verkeerde onderdelen, of een onjuiste factuur, kunt u contact opnemen met Dell voor advies. Houd uw factuur of pakbon bij de hand wanneer u belt. Zie "Contact opnemen met Dell" op pagina 60 voor het het telefoonnummer dat u moet bellen in uw regio.

Productinformatie

Als u informatie wenst over andere producten die door Dell worden geleverd, of wanneer u iets wilt bestellen, ga dan naar de Dell-website **www.dell.com**. Zie "Contact opnemen met Dell" op pagina 60 voor het telefoonnummer van uw regio of voor het telefoonnummer van de dichtstbijzijnde winkel.

Items retourneren voor reparatie onder garantie of voor restitutie

Bereid elke retourzending, ongeacht of het gaat om reparatie of restitutie, als volgt voor:

 **OPMERKING:** Voordat u het product aan Dell retourneert, moet u zorgen dat u een back-up hebt gemaakt van alle gegevens op de vaste schijf en op elk ander opslagapparaat in het product. Verwijder alle vertrouwelijke en persoonlijke informatie, alsook verwisselbare media, zoals cd's en mediakaarten. Dell is niet verantwoordelijk voor uw vertrouwelijke, eigendoms- en persoonlijke gegevens, verloren of beschadigde gegevens, of beschadigde of kwijtgeraakte media die mogelijk in het geretourneerde product zaten.

1. Bel Dell voor een machtigingsnummer voor het retourneren van materiaal en schrijf het zo op de buitenkant van de doos dat het goed zichtbaar is. Zie "Contact opnemen met Dell" op pagina 60 voor het verkrijgen van het telefoonnummer dat u moet bellen in uw regio.
2. Voeg een kopie bij van de factuur en een mededeling waarom de retourzending plaatsvindt.
3. Voeg er ook een kopie bij van de diagnostische checklist (zie "Diagnostische checklist" op pagina 59) waarin de testen staan die u hebt uitgevoerd en de foutmeldingen die door Dell Diagnostics (Dell-diagnostiek) zijn weergegeven (zie "Dell Diagnostics (Dell-diagnostiek)" op pagina 41).
4. Voeg alle onderdelen bij die bij de retour te zenden items horen (zoals voedingskabels, software en handleidingen) als de retourzending moet worden gerestitueerd.

Hulp krijgen

5. Verpak de retour te zenden apparaten in de originele (of gelijkwaardige) verpakkingsmaterialen.

 **OPMERKING:** De verzendkosten komen voor uw rekening. U bent ook verantwoordelijk voor het verzekeren van het te retourneren product en u moet rekening houden met het risico dat het tijdens het transport naar Dell kan zoekraken. Rembourszendingen worden niet geaccepteerd.

 **OPMERKING:** Geretourneerde pakketten die niet aan één of meer van de hierboven genoemde eisen voldoen, worden bij het laadperron geweigerd en naar u teruggezonden.

Voordat u belt

 **OPMERKING:** Zorg dat u de code voor express-service bij de hand hebt wanneer u belt. Met deze code kan het geautomatiseerde ondersteuningssysteem u efficiënter doorverbinden. Er kan ook gevraagd worden naar het servicelabel (te vinden op de onderkant van de computer).

Vergeet niet de onderstaande diagnostische checklist in te vullen. Indien mogelijk zet u de computer aan voordat u Dell belt voor hulp en belt u terwijl u zich bij of nabij de computer bevindt. U wordt mogelijk gevraagd een aantal opdrachten met het toetsenbord in te voeren, gedetailleerde informatie te geven tijdens de bewerkingen of andere probleemoplossingsstappen te proberen die alleen mogelijk zijn op de computer. Zorg ervoor dat de computerdocumentatie beschikbaar is.

Diagnostische checklist

- Naam:
- Datum:
- Adres:
- Telefoonnummer:
- Serviceplaatje (streepjescode op de achter- of onderkant van de computer):
- Code voor express-service:
- Machtigingsnummer voor het retourneren van materiaal (mits geleverd door een medewerker van de technische ondersteuning van Dell):
- Besturingssysteem en versie:
- Apparaten:
- Uitbreidingskaarten:
- Bent u met een netwerk verbonden? Ja/Nee
- Netwerk, versie en netwerkadapter:
- Programma's en versies:

Zie de documentatie van het besturingssysteem om achter de inhoud van de opstartbestanden van het systeem te komen. Als de computer verbonden is met een printer, drukt u elk bestand af. Anders noteert u de inhoud van elk bestand voordat u Dell belt.

- Foutmelding, piePCODE of diagnosecode:
- Beschrijving van het probleem en de oplossingen die u hebt geprobeerd:

Contact opnemen met Dell

Klanten in de Verenigde Staten kunnen 800-WWW-DELL (800.999.3355) bellen.

 **OPMERKING:** Als u geen actieve internetverbinding hebt, kunt u contactgegevens ook vinden op uw factuur, pakbon, rekening of productcatalogus van Dell.

Dell biedt diverse online en telefonische ondersteunings- en servicemogelijkheden. De beschikbaarheid hiervan verschilt echter per land en product, en sommige zijn mogelijk niet in uw regio beschikbaar.

Neem contact op met Dell voor problemen met de verkoop, de technische ondersteuning of de klantenservice:

1. Bezoek **support.dell.com/contactdell**.
2. Selecteer uw land of regio.
3. Selecteer de juiste service- of ondersteuningslink op basis van uw probleem.
4. Kies de gewenste contactmethode.

Meer informatie en bronnen zoeken

Wanneer u:	Zie:
uw besturingssysteem opnieuw wilt installeren	Zie "Systeemherstelmedia" op pagina 50.
voer een diagnostisch programma uit voor uw computer	"Dell Diagnostics (Dell-diagnostiek)" op pagina 41
stroomsoftware opnieuw installeren	"Mijn downloads van Dell" op pagina 38
voor meer informatie over de Microsoft® Windows® besturingssysteem en functies	support.dell.com
uw computer wilt bijwerken met nieuw of extra geheugen, of een nieuwe vaste schijf	de <i>Onderhoudshandleiding</i> op support.dell.com/manuals
een versleten of defect onderdeel wilt terugplaatsen of vervangen	 OPMERKING: In sommige landen wordt uw garantie ongeldig als u de computer opent en onderdelen vervangt. Controleer uw garantie en de regelingen voor het retourneren van goederen voordat u aan de onderdelen in de computer gaat werken.

Wanneer u:

informatie zoekt over de beste veiligheidsmaatregelen voor uw computer de garantie-informatie, algemene voorwaarden (alleen Verenigde Staten), de veiligheidsinstructies, informatie over regelgeving, ergonomische informatie en de licentieovereenkomst voor eindgebruikers wilt doornemen

uw serviceplaatje/code voor express-service zoekt. U moet het serviceplaatje gebruiken om de computer te identificeren op **support.dell.com** of om contact op te nemen met de technische ondersteuning

Zie:

de documenten over veiligheid en regelgeving die bij de computer zijn geleverd en ook de website over het naleven van regelgeving op: **www.dell.com/regulatory_compliance**

de onderkant van uw computer het **Dell Support Center**. U start het **Dell Support Center** door te klikken op het pictogram  op de taakbalk

Wanneer u:

stuurprogramma's en downloads zoeken;
leesmij-bestanden

technische ondersteuning en hulp bij
producten wilt

uw bestelstatus wilt controleren op nieuwe
aankopen

oplossingen en antwoorden op
veelvoorkomende vragen zoekt



informatie zoekt over de meest recente
updates wat betreft technische wijzigingen
op uw computer of geavanceerde technische
gegevens voor technici of ervaren gebruikers

Zie:

support.dell.com

Basisspecificaties

Deze sectie biedt basisinformatie die u nodig kunt hebben bij het instellen en bijwerken van stuurprogramma's en het upgraden van uw computer.

 **OPMERKING:** Aanbiedingen verschillen per regio. Klik op **Start**  → **Help en ondersteuning** en selecteer de optie om meer informatie te geven over de configuratie van uw computer.

Systeemmodel		Processor	
Studio XPS 1640/1645/1647		L2-cache	
		Studio XPS 1640	3 MB of 6 MB
		L3-cache	
		Studio XPS 1645	6 MB of 8 MB
		Studio XPS 1647	2 MB, 3 MB of 4 MB
		Externe busfrequentie	
		Studio XPS 1640	800/1066 MHz
		Studio XPS 1645/1647	100 Mhz (1 GB/s)
Processor			
Type			
Studio XPS 1640	Intel® Core™ 2 Duo		
Studio XPS 1645	Intel Core i7		
Studio XPS 1647	Intel Core i3		
	Intel Core i5		
	Intel Core i7		

Computergegevens

Systeemchipset	
Studio XPS 1640	Intel PM45
Studio XPS 1645/1647	Intel PM55
Gegevensbus-breedte	64-bits
DRAM-busbreedte	tweekanaals (2) 64-bits bussen
Grafische bus	PCI -E X16
PCI bus	32-bits
Busbreedte processoradres	32-bits
Flash-EPROM	
Studio XPS 1640	16-Mbit
Studio XPS 1645/1647	32-Mbit

Geheugen

Connectoren	twee intern toegankelijke SO-DIMM-sockets
Capaciteiten	512 MB, 1 GB en 2 GB
Geheugentype	
Studio XPS 1640/1647	1066 MHz DDR3 SO-DIMM
Studio XPS 1645	1333 MHz DDR3 SO-DIMM
Geheugen-configuratie mogelijk	
Studio XPS 1640	1 GB, 2 GB, 3 GB en 4 GB
Studio XPS 1645/1647	1 GB, 2 GB, 3 GB, 4 GB en 8 GB



OPMERKING: Zie de *Onderhoudshandleiding* op **support.dell.com** voor instructies over het upgraden van het geheugen.

Basisspecificaties

Communicatie

Modemtype	Externe V.92 56K USB-modem (optioneel)
Modemcontroller	Hardwaremodem
Modeminterface	USB (Universal Serial Bus)
Netwerkadapter	10/100/1000 Ethernet LAN op moederbord
Draadloos	
Studio XPS 1640	WLAN, WWAN, draadloze Bluetooth®- technologie, UWB
Studio XPS 1645/1647	WLAN/WiMax, WWAN, draadloze Bluetooth®- technologie

ExpressCard

ExpressCard-controller	
Studio XPS 1640	Intel ICH9M
Studio XPS 1645/1647	Intel PM55
ExpressCard- connector	één ExpressCard (54 mm)
Ondersteunde kaarten	ExpressCard/34 (34 mm) ExpressCard/54 (54 mm) 1,5 V en 3,3 V
ExpressCard- connectorgrootte	26-pins

Video

Videotype	ingebouwd op moederbord
Videocontroller	
Studio XPS 1640	ATI Mobility Radeon™ HD 4670
	ATI Mobility Radeon HD 565v
Studio XPS 1645/1647	ATI Mobility Radeon HD 565v
	ATI Mobility Radeon HD 5730

Video

Videogeheugen	
Studio XPS 1640	
ATI Mobility Radeon™ HD 4670	512 MB/1 GB toegewezen GDDR3-geheugen
ATI Mobility Radeon HD 565v	1GB toegewezen DDR3-geheugen
Studio XPS 1645/1647	1 GB toegewezen DDR3-geheugen
LCD-interface	Low Voltage Differential Signaling (LVDS)
Externe beeldscherm-ondersteuning	VGA, HDMI 1.3, DisplayPort

Basisspecificaties

Audio

Audiotype	5.1 kanaals Dolby Digital High Definition audio
Audiocontroller	IDT 92HD73C HAD codec
Stereoconversie	24-bits (analoog naar digitaal en digitaal naar analoog)
Interne interface	Hoge definitie-audio
Externe interface	één microfoon-inconnector, twee stereo hoofdtelefoon-/luidsprekerconnectoren
Luidspreker	twee 4-ohm hoofd-luidsprekers met één 4 ohm subwoofer
Interne luidspreker-versterker	2 watt per kanaal met 3 watt subwoofer
Volumeknoppen	programmamenu's, bedieningsknoppen voor media

Poorten en connectoren

IEEE 1394a	seriële 4-pins connector
Netwerkadapter	een RJ45 10/100/1000-connector
USB	twee 4-pins met USB 2.0-compatibele connectoren
eSATA	één 4-pins eSATA/USB-comboconnector
Video	een 15-gats connector
HDMI	één 19-pins connector
DisplayPort	één 20-pins connector

Weergave

Type	16,0 inch WLED 16,0 inch RGBLED 15,6 inch FHD WLED
Afmetingen (actief gebied)	
Hoogte	198,72 mm (16 inch WLED/RGBLED) 193,59 mm (15,6 inch FHD WLED)
Breedte	353,28 mm (16 inch WLED) 353,45 mm (16 inch RGBLED) 344,16 mm (15,6 inch WLED)
Diagonaal	406,4 mm

Weergave

Maximale resolutie	1366 x 768 (WLED) 1920 x (3) x 1080 (RGBLED) 1920 x 1080 (FHD WLED)
Vernieuwingsfrequentie	60 Hz
Werkingshoek	0° (gesloten) t/m 140°
Weergavehoeken	
Horizontaal	±55° (WLED) minimum ±65° (RGBLED) minimum ±60° (FHD WLED) minimum
Verticaal	±45° (WLED/RGBLED) minimum ±50° (FHD WLED) minimum

Basisspecificaties

Weergave

Helderheid (met ETED)

Studio XPS 1640	300 cd/m ² (typisch) 250 cd/m ² (minimum) (WLED/RGBLED)
	300 cd/m ² (typisch) 270 cd/m ² (minimum) (FHD WLED)
Studio XPS 1645/1647	300 cd/m ² (typisch) 250 cd/m ² (minimum) (WLED/RGBLED)
	300 cd/m ² (typisch) 270 cd/m ² (minimum) (FHD WLED)

Weergave

Pixelpitch	0,2588 mm (WLED) 0,1840 mm (RGBLED) 0,1792 mm (FHD WLED)
Knoppen	helderheid kan worden beheerd via de toetsenbordsneltoetsen (zie de <i>Technologiehandleiding van Dell</i> voor meer informatie)

Toetsenbord (verlicht)

Aantal toetsen	86 (V.S. en Canada); 87 (Europa); 90 (Japan)
Opmaak	QWERTY/AZERTY/Kanji

Camera

Pixel	2,0 megapixel
Videoresolutie	
Studio XPS 1640	320 x 240 ~ 1600 x 1200 (640 x 480 bij 30 fps)
Studio XPS 1645/1647	320 x 240 ~ 1600 x 1200 (1280 x 720 bij 30 fps)
Diagonale kijkhoek	66°
Resolutie X/Y-positie (modus grafische tabel)	240 cpi
Grootte	
Breedte	61,9 mm sensoractief gebied
Hoogte	39,04 mm rechthoek

Batterij

Type	6 cels/9 cels "slimme" lithiumion
Diepte	52,3 mm (6/9-cels)
Hoogte	21,95 mm (6-cels) 41,54 mm (9-cels)
Breedte	204,1 mm (6-cels) 292,7 mm (9-cels)
Gewicht	0,33 kg (6-cels) 0,48 kg (9-cels)
Voltage	11,1 VDC
Oplaadtijd (ongeveer)	4 uur (wanneer de computer is uitgeschakeld)

Basisspecificaties

Batterij

Werkingsduur	De werkingsduur van een batterij hangt af van de werkomstandigheden en kan aanzienlijk worden verkort onder bepaalde energie-intensieve omstandigheden. Zie de <i>Technologiehandleiding van Dell</i> voor meer informatie.
Levensduur (ongeveer)	300 laadcycli
Temperatuurbereik	
In bedrijf	0° tot 35°C
Opslag	-40° tot 65°C
Knoopbatterij	CR-2032

Netadapter

Ingangsspanning	100–240 VAC
Ingangsstroom (maximum)	1,5 A
Ingangsfrequentie	50–60 Hz
Uitgangsstroom	65 W, 90 W, of 130 W
Uitgangsstroom	
65 W	3,34 A (doorlopend)
90 W	4,62 A (doorlopend)
130 W	6,70 A (doorlopend)
Nominale uitgangsspanning	19,5 VDC

Netadapter

Afmetingen

65 W

Hoogte	15 mm
Breedte	66 mm
Diepte	127 mm

90 W

Hoogte	16 mm
Breedte	70 mm
Diepte	147 mm

130 W

Hoogte	76,2 mm
Breedte	25,4 mm
Diepte	154,7 mm

Netadapter

Gewicht (zonder stroomsnoer)

65 W	0,26 kg
90 W	0,345 kg
130 W	0,52 kg

Temperatuurbereik

In bedrijf	0° tot 40°C
Opslag	-40° tot 70°C

Fysieke specificaties

Hoogte	24,09 mm tot 33,95 mm
Breedte	384,9 mm
Diepte	254,59 mm
Gewicht (met 6-cels batterij)	configureerbaar tot minder dan 2,94 kg

Basisspecificaties

Computeromgeving

Temperatuurbereik

In bedrijf 0° tot 35°C

Opslag -40° tot 65°C

Relatieve vochtigheid (maximum)

In bedrijf 10% t/m 90%
(zonder condensatie)

Opslag 5% do 95%
(bez kondensacji)

Maximale trilling (met een willekeurig trillingsspectrum dat de gebruikersomgeving nabootst)

In bedrijf 0,66 GRMS

Opslag 1,3 GRMS

Computeromgeving

Maximale schok (in bedrijf — gemeten met Dell Diagnostics (Dell-diagnostiek) op de vaste schijf geactiveerd en een 2-ms halve sinuspuls; niet in bedrijf — gemeten met de koppen van de vaste schijf in de parkeerstand gefixeerd en een 2-ms halvesinuspuls):

In bedrijf 110 G

Opslag 163 G

Hoogte (maximum)

In bedrijf -15,2 tot 3048 m

Opslag -15,2 tot 10.668 m

Luchtbesmettings-niveau G2 of lager zoals is gedefinieerd door ISA-S71.04-1985

Bijlage

Productkennisgeving Macrovision

Dit product bevat auteursrechtelijk beschermde technologie, die beschermd wordt door de methodeclaims van bepaalde Amerikaanse patenten en andere intellectuele eigendomsrechten van Macrovision Corporation en andere eigenaars van rechten. Het gebruik van deze auteursrechtelijk beschermde technologie is onderworpen aan de toestemming van Macrovision Corporation en is bedoeld voor gebruik thuis en ander beperkt gebruik, tenzij anders toegestaan door Macrovision Corporation. Reverse engineering of demontage is verboden.

Index

B

- bedraad netwerk
 - netwerkkabel, aansluiten **6**
- beschadigingen, voorkomen **5**
- bestelstatus **56**
- Bluetooth draadloze technologie **14**
- bronnen, meer zoeken **61**

C

- cd's, afspelen en maken **28**
- chipset **65**
- computer, instellen **5**
- computermogelijkheden **28**
- contactdozen, gebruiken **6**
- Contact opnemen met Dell **60**

D

- DellConnect **54**
- Dell Diagnostics (Dell-diagnostiek) **41**
- Dell Support Center **37**
- Diagnostische checklist **59**
- DisplayPort-connector **21**
- draadloze netwerkverbinding **10**
- dvd's, afspelen en maken **28**

E

- e-mailadressen ondersteuning **55**
- e-mailadresssen
 - voor technische ondersteuning **55**
- energieproblemen, oplossen **33**

F

- factory image terugzetten **51**
- FTP-aanmelding, anoniem **55**

G

- garantie retourneren **57**
- geheugenondersteuning **65**
- gezichtsherkenning **22**

H

- Hardwareprobleemoplosser **41**
- hardwareproblemen
 - diagnosticeren **41**
- help
 - hulp en ondersteuning krijgen **53**

I

- instellen, voordat u begint **5**
- Internetverbinding **9**
- ISP
 - Internetserviceaanbieder **9**

K

- klantenservice **54**

L

- luchtstroom, toestaan **5**

M

- meer informatie zoeken **61**
- mijn downloads van DELL **38**

N

- Netadapter
 - grootte en gewicht **73**
- netwerkverbinding
 - repareren **32**

O

- ondersteuningssites
 - wereldwijd **55**

P

- problemen, oplossen **31**
- problemen oplossen **31**

Index

processor **64**

producten

informatie en aankoop **56**

producten vervoeren

voor teruggave of reparatie **57**

S

schijfstation

ondersteunde schijfgroottes **26**

schijven

gebruiken **26**

uitwerpen **26**

softwarefuncties **28**

softwareproblemen **34**

specificaties **64**

stuurprogramma's en downloads **63**

Systeemberichten **38**

systeemherstelmedia **8**

T

technische ondersteuning **54**

toestelstatuslampjes **14**

U

USB PowerShare **18**

V

ventilatie, zorgen voor **5**

verbinding maken

met het internet **9**

W

Windows

instellen **8**

Wizard Programmacompatibiliteit **35**

Gedrukt in Ierland.

www.dell.com | support.dell.com



05WM59A00